

1

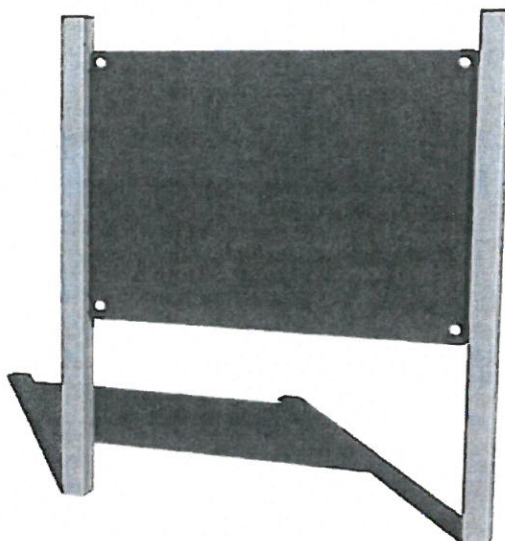

Kreslicí tabule - celokovová

Základní informace

Věková kategorie	3 - 14 let
Minimální prostor	4,5 m x 3,1 m
Rozměr zařízení d. š. v.:	1,3 m x 0,1 m x 1,6 m
Výška volného pádu:	0 m
Dopadová plocha:	dle normy EN 1177 - trávnik
Určení:	exteriér
Dostupnost náhradních dílů:	dodá výrobce
Certifikát shody s normou:	ČSN EN 1176 - 1

Material

Plocha na kreslení - vodovzdorná překližka
Kovové části - konstrukční ocel

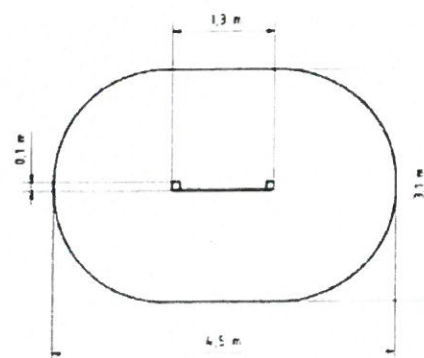
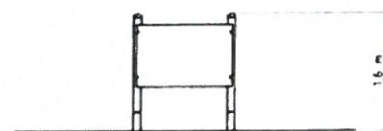

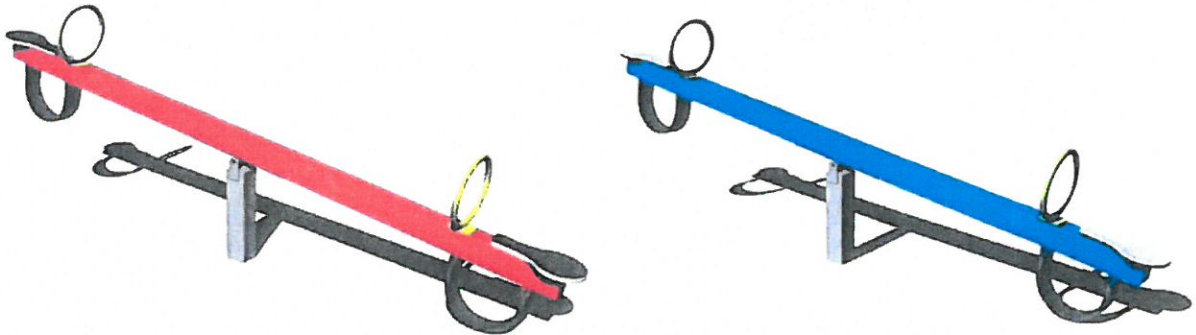

Vahadlová houpačka dvoumístná - celokovová

Základní informace

Věková kategorie	3 - 14 let
Minimální prostor	6,1 m x 3,2 m
Rozměr zařízení d. š. v.:	3,1 m x 0,2 m x 1,1 m
Výška volného pádu:	1 m
Dopadová plocha	dle normy EN 1177 - trávnik
Určení:	exteriér
Dostupnost náhradních dílů:	dodá výrobce
Certifikát shody s normou:	ČSN EN 1176 - 1, 6

Material

Kovové části - konstrukční ocel
Plastové části - HDPE

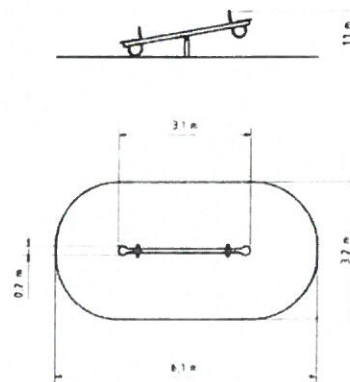

Vybavení

1x rameno (kov), 2x sedáky (HDPE), 1x slídek s kloubem (pozink), 2x doraz (pryž), 2x madlo (kov)



Šplhací sestava - celokovová

Základní informace

Věková kategorie	3 - 14 let
Minimální prostor	6,5 m x 6,5 m
Rozměr zařízení d. š. v.:	2,5 m x 2,5 m x 2 m
Výška volného pádu:	2 m
Dopadová plocha:	dle normy EN 1177. 43 m ²
Určení:	exteriér
Dostupnost náhradních dílů:	dodá výrobce
Certifikát shody s normou:	ČSN EN 1176 - 1

Material

Plastové části - polyamid
 Kovové části - konstrukční ocel
 Lana a síť - polypropylen s vnitřním ocelovým jádrem
 Horolezecké chyty - křemičitý písek + epoxidová pryskyřice
 Lezecká stěna - vodovzdorná překližka

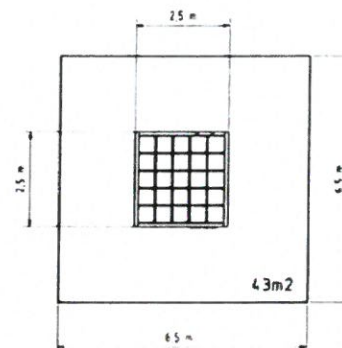

Vybavení

2x šplhací lano, šplhací tyč, šplhací síť, lanový žebřík, žebříny, hrazda, ručkovací síť, lezecká stěna



Řetězová houpačka - celokovová (v.p. 1,5 m)

Základní informace

Věková kategorie	3 - 14 let
Minimální prostor	3 m x 7,5 m
Rozměr zařízení d. š. v.:	2,5 m x 1,8 m x 2,3 m
Výška volného pádu:	1,5 m
Dopadová plocha:	dle normy EN 1177
Určení:	exteriér
Dostupnost náhradních dílů:	dodá výrobce
Certifikát shody s normou:	ČSN EN 1176 - 1, 2

Material

Kovové části - konstrukční ocel
 Lana závěsná - polypropylen s vnitřním ocelovým jádrem
 Sedátko Hnízdo - polypropylen z vysokopevnostního vlákna

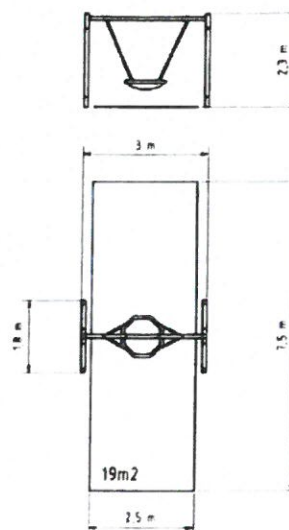

Vybavení

1x sedátko "Hnízdo" (průměr 1 m), 1x kovový nosník (pozink)

Věžová sestava



UNIVERSAL - celokovová

Základní informace

Věková kategorie	3 - 14 let
Minimální prostor	11,5 m x 8,5 m
Rozměr zařízení d. š. v.:	9,7 m x 4,4 m x 3,7 m
Výška volného pádu:	1,5 m
Dopadová plocha:	dle normy EN 1177, 89 m ²
Určení:	exteriér
Dostupnost náhradních dílů:	dodá výrobce
Certifikát shody s normou:	ČSN EN 1176 - 1, 2, 3

Material

Plastové části - HDPE
 Kovové části - konstrukční ocel
 Skluzavka - laminát
 Lana a sítě - polypropylen s vnitřním ocelovým jádrem
 Horolezecké chyty - křemičitý písek + epoxidová pryskyřice
 Dřevěné části - vodovzdorná překližka

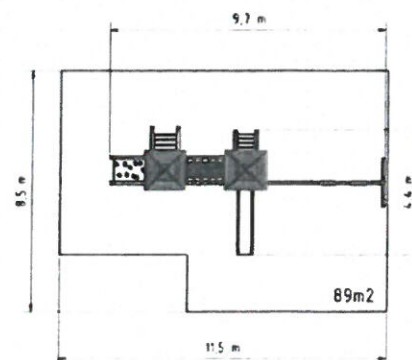

Vybavení

2x věž, skluzavka, 2x stříška ve tvaru "A", 2x kovové bariéry osazené do kovového rámu, šikmý výlez s nášlapy a kovovými madly, šikmý žebříkový výstup s kovovými nášlapy, lanový most mezi věžemi, šikmá lezecká stěna, řetězová dvojhoupačka s kovovým, pozinkovaným ráhmem



Venkovní fitness stroj - VESLOVACÍ TRENAŽER

Základní informace

Věková kategorie	od 14 let
Minimální prostor	3,88 m x 4,04 m
Rozměr zařízení d. š. v.:	1,15 m x 1,04 m x 1,39 m
Výška volného pádu:	0,72 m
Dopadová plocha:	trávník
Určení:	exteriér
Dostupnost náhradních dílů:	dodá výrobce
Certifikát shody s normou:	EN 1630:2015, EN 1176-1

Material

Kovové části - konstrukční ocel
Tlumící dorazy - guma

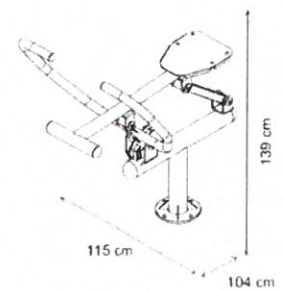
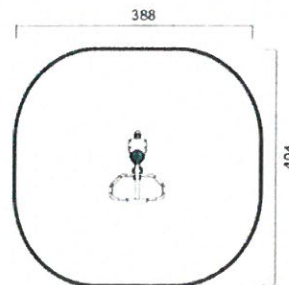



Venkovní fitness stroj - POSILOVÁNÍ RUKOU HORNÍ/DOLNÍ

Základní informace

Věková kategorie	od 14 let
Minimální prostor	4,57 m x 3,6 m
Rozměr zařízení d. š. v.:	1,57 m x 0,6 m x 2,31 m
Výška volného pádu:	0,56 m
Dopadová plocha:	trávník
Určení:	exteriér
Dostupnost náhradních dílů:	dodá výrobce
Certifikát shody s normou:	EN 16630:2015, EN 1176-1

Material

Kovové části - konstrukční ocel
Tlumiče dorazy - guma

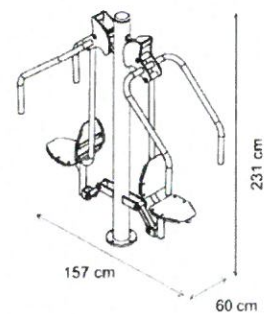
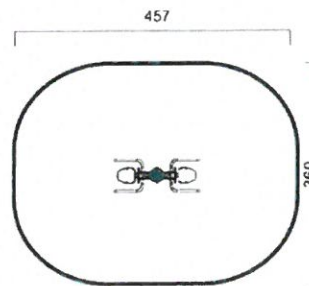



Venkovní fitness stroj - ORBITREK

Základní informace

Věková kategorie	od 14 let
Minimální prostor	4,32 m x 3,6 m
Rozměr zařízení d. š. v.:	1,32 m x 0,6 m x 1,88 m
Výška volného pádu:	0,6 m
Dopadová plocha:	trávník
Určení:	exteriér
Dostupnost náhradních dílů:	od výrobce
Certifikát shody s normou:	EN 16630:2015, EN 1176-1

Material

Kovové části - konstrukční ocel
 Tlumič dorazy - guma

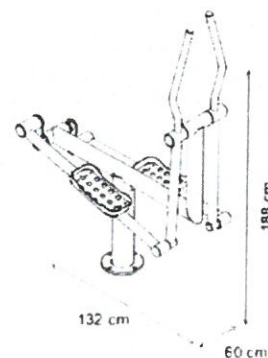
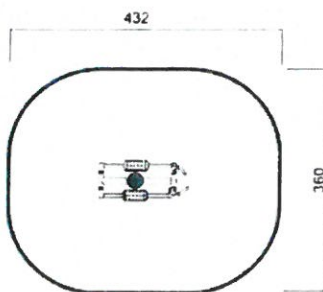

BEZPEČNOSTNÍ PROSTOR

M 1:10

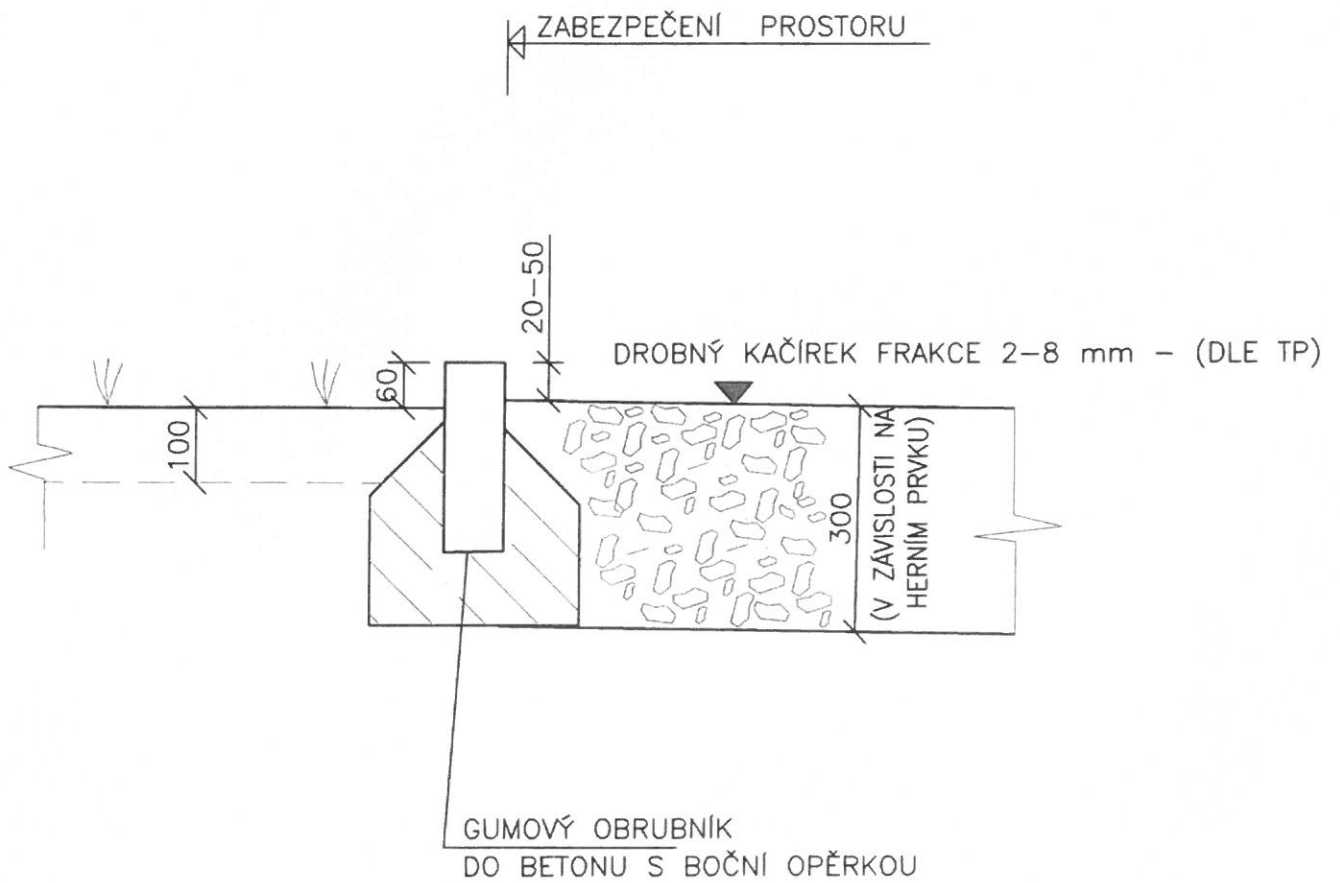

Městský mobiliář

Parková lavička Antivandal s recyklátem – konstrukce žárově zinkovaná, sedák a opěradlo plastový recyklát, délka 2000 mm

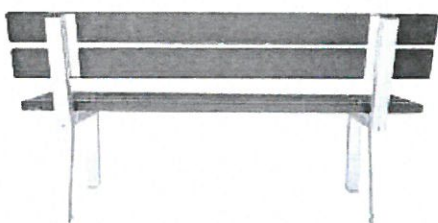
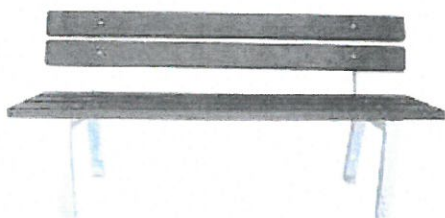

Odpadkový koš

