



## HOUPAČKA OTOČNÁ VAHADLOVÁ

### Základní informace

Věková kategorie	3 - 14 let
Minimální prostor	6 m
Určení:	exteriér
Dostupnost náhradních dílů:	dodá výrobce
Certifikát shody s normou:	ČSN EN 1176 - 1, 2

### Materiál

Kovové části - nerez a ocel žárově zinkovaná opatřená vypalovací barvou

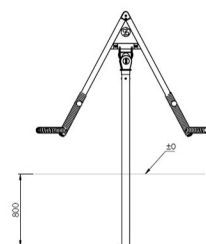
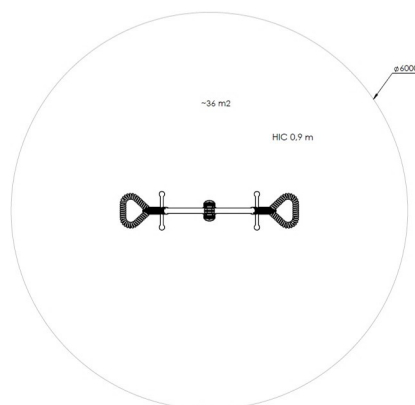
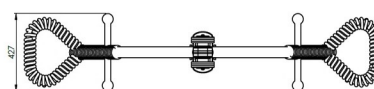
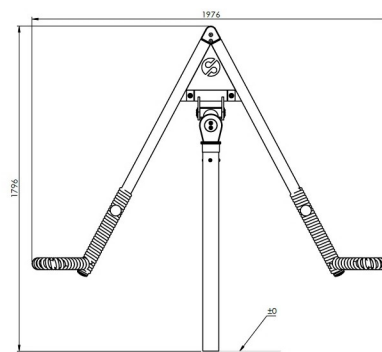

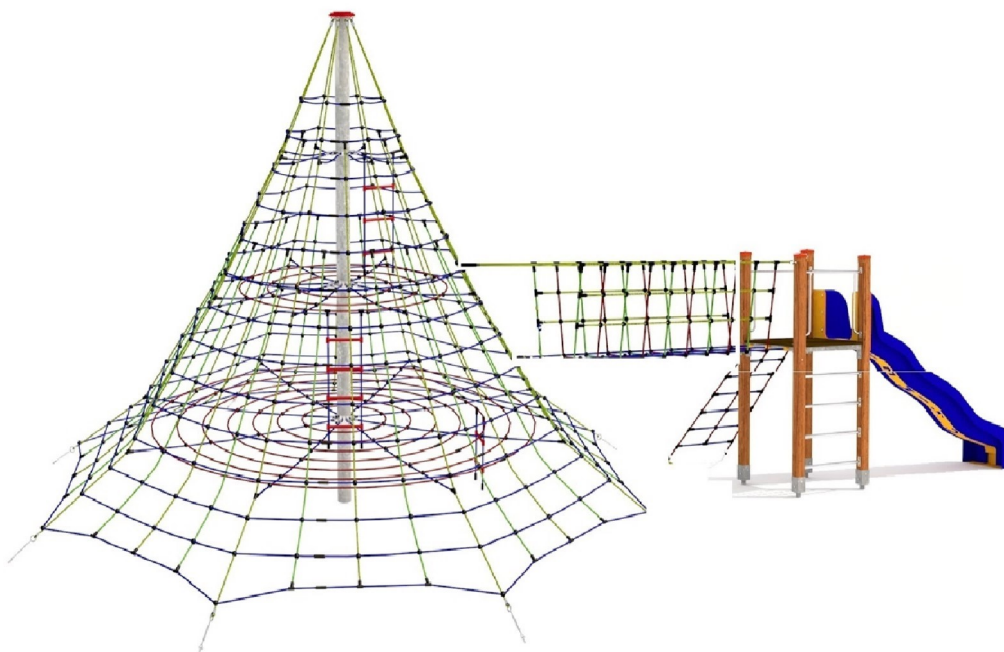

## Lanová pyramida v.p. 1,5 m s rozšířením o sestavu se skluzavkou

### Základní informace

Věková kategorie	3 - 15 let
Rozměr zařízení v.:	5,5 m
Výška volného pádu:	1,5 m
Dopadová plocha:	dle normy EN 1177
Určení:	exteriér
Dostupnost náhradních dílů:	dodá výrobce
Certifikát shody s normou:	ČSN EN 1176 - 1, 2, 11

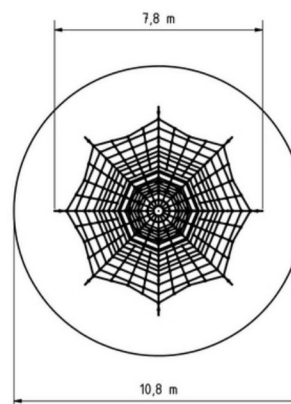
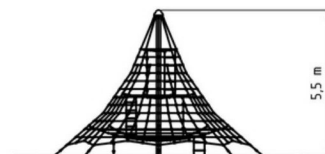

### Materiál

Lana a síť - polypropylen s vnitřním ocelovým jádrem

### Povrchová úprava

ocel žárově zinkovaná, skluzavka laminátová, napínací zámky nerezové, podesta skluzavky z HDPE nebo HPL (odstín dle určení objednatele) nosná konstrukce podesty skluzavky nerez, nebo ocel žárově zinkovaná opatřená vypalovací barvou (odstín dle určení objednatele), nerezový spojovací materiál